



Instandhaltung

Erlaubte Reinigungsmittel und Reinigungsgeräte

Reinigungsmittel

	Reinigungsmittel darf schwach sauer sein, z. B. Zitronensäure
	Reinigungsmittel idealerweise mit Wasser verdünnen
	Reinigungsmittel muss flüssig sein
	Reinigungsmittel muss hautverträglich sein
	Reinigungsmittel darf schaumbildend sein

Reinigungsgeräte



	Schwamm, Tafelschwamm
	Tuch, Ledertuch
	WC-Bürste

Nicht erlaubte Reinigungsmittel und Reinigungsgeräte

Reinigungsmittel

	Reinigungsmittel darf nicht pulverförmig sein, z. B. Scheuerpulver oder Scheuermittel
	Reinigungsmittel darf nicht ätzend sein, z. B. konzentrierter Abflussreiniger
	Reinigungsmittel darf nicht reizend für Augen und Haut sein
	Reinigungsmittel darf nicht konzentriert chlorhaltig sein
	Reinigungsmittel darf nicht abrasiv sein, z. B. Sand oder Scheuermilch

Reinigungsgeräte

	Kratzender Schwamm
	Stahlwolle, Stahlreiniger, Topfreiniger

Tipps

Problem	Abhilfe
Verkalkte oder durch Fremdstoffe im Wasser verstopfte Duschküse	Zur Reinigung die Duschküse für einige Stunden in handelsübliches Kalklösemittel legen
Urinsteinablagerungen auf der WC-Keramik	Zur Reinigung milden Badreiniger ($4 \leq \text{pH-Wert} \leq 9$) 30 min einwirken lassen und mit Wasser nachspülen. Reinigungsgels und Schaumreiniger eignen sich hierfür besonders, da sie auch an schrägen Oberflächen haften
Rückstände durch Rostwasser auf der WC-Keramik	Schadet der Beschichtung der WC-Keramik nicht. Zur Reinigung milden Badreiniger ($4 \leq \text{pH-Wert} \leq 9$) 30 min einwirken lassen und mit Wasser nachspülen
Kalkrückstände auf der WC-Keramik	Zur Reinigung milden Badreiniger ($4 \leq \text{pH-Wert} \leq 9$) 30 min einwirken lassen und mit Wasser nachspülen

Pflege und Reinigung

Das Geberit AquaClean Sela ist ein hochwertiges und sehr pflegeleichtes Produkt.

Die WC-Keramik hat eine besondere Beschichtung. Durch diese Beschichtung ziehen sich Wassertropfen kugelförmig zusammen und perlen sehr gut ab. Rückstände wie Kalk und Schmutz werden in den Wassertropfen eingeschlossen und einfach mit weggespült. Dieser Effekt ist besonders umweltfreundlich, da aggressive WC-Reiniger nicht mehr notwendig sind. WC-Sitz und WC-Deckel lassen sich einfach reinigen und bei Bedarf demontieren. Auch die Duschküse lässt sich bei Verkalkung oder Verstopfung einfach ersetzen.



Aggressive Reinigungsmittel können die Werkstoffoberfläche beschädigen. Beachten Sie deshalb nachfolgende Pflege- und Reinigungshinweise.

WC-Keramik reinigen

Voraussetzung

Bei Reinigung der WC-Keramik stets WC-Sitz und WC-Deckel aufklappen. Eventuell aufsteigende Dämpfe von Reinigungsmitteln können die Oberfläche angreifen.

i Verwenden Sie für die Reinigung keine kratzenden Schwämme und abrasiven Scheuermittel.

- 1** WC-Keramik mit einem milden Badreiniger oder einem milden Allzweckreiniger reinigen.
- 2** WC-Keramik mit Wasser nachspülen.
- 3** Hartnäckige Verschmutzungen mit einer WC-Bürste entfernen und mit Wasser nachspülen.

WC-Sitz, WC-Deckel und Gehäuse reinigen

i Verwenden Sie für die Reinigung keine kratzenden Schwämme und Scheuermittel. Auch von lösungsmittel- oder säurehaltigen Reinigern, Kalklösemitteln, Haushaltsessig und Reinigungsmitteln mit Essigsäure raten wir ab. Sie greifen die Oberfläche an und können die Oberfläche verfärben.

- 1** Wischen Sie WC-Sitz, WC-Deckel und Gehäuse mit einem weichen Tuch und einem milden und hautverträglichen Spülmittel ab.
- 2** Trocknen Sie WC-Sitz, WC-Deckel und Gehäuse mit einem weichen Tuch ab.

WC-Sitz und WC-Deckel zum Reinigen abnehmen

i Bei starker Verschmutzung können WC-Sitz und WC-Deckel einfach und schnell demontiert, gereinigt und wieder montiert werden.

- 1** Klappen Sie WC-Sitz und WC-Deckel nach oben.
- 2** Heben Sie WC-Sitz und WC-Deckel senkrecht nach oben aus der Halterung.

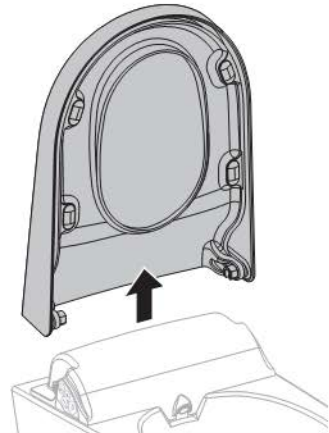

- 3** Reinigen Sie WC-Sitz und WC-Deckel.
- 4** Führen Sie WC-Sitz und WC-Deckel senkrecht von oben in die Halterung ein.
- 5** Lassen Sie WC-Sitz und WC-Deckel nach unten gleiten.

Duschküpe reinigen oder ersetzen

- 1** Klappen Sie WC-Sitz und WC-Deckel auf.
- 2** Drücken Sie gleichzeitig die Tasten <-> und <+> oder Taste <+> und die Duschtaste.

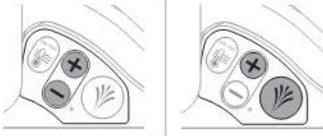

Ergebnis

Der Duscharm fährt aus, ohne Wasser zu spritzen.

- 3** Fixieren Sie den Duscharm mit einer Hand und ziehen Sie die Duschküpe mit der anderen Hand vorsichtig ab.

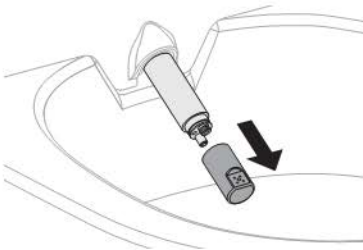

i Falls die Duschküpe so sehr verschmutzt ist, dass sie nicht mehr gereinigt werden kann, muss die Duschküpe ersetzt werden.

- 4** Reinigen und entkalken Sie die Duschküpe.
- 5** Drücken Sie gleichzeitig die Tasten <-> und <+> oder Taste <+> und die Duschtaste.

Ergebnis

Der Duscharm fährt zurück in die Ausgangsposition.

- 6** Reinigen Sie die Öffnung des Duschars.

- 7** Drücken Sie gleichzeitig die Tasten <-> und <+> oder Taste <+> und die Duschtaste.

Ergebnis

Der Duscharm fährt aus, ohne Wasser zu spritzen.

- 8** Stecken Sie die gereinigte oder eine neue Duschküpe auf den Duscharm.

- 9** Drücken Sie gleichzeitig die Tasten <-> und <+> oder Taste <+> und die Duschtaste.

Ergebnis

Der Duscharm fährt zurück in die Ausgangsposition.

Korbfilter reinigen oder ersetzen

- 1** Schliessen Sie den Kugelhahn unter der WC-Keramik.

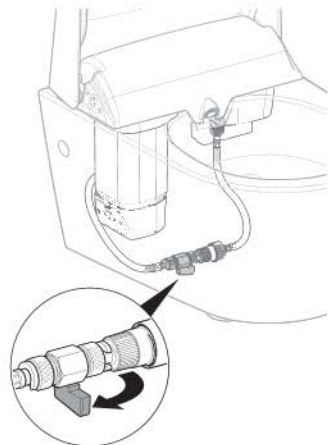

- 2** Lösen Sie den Panzerschlauch und leeren Sie das Restwasser in ein Gefäß.